

Calplas AFM/Sandfilter

Art. Nr. Bezeichnung Preis CHF

CALPLAS AFM/SANDFILTER SERIE „FA“ / FILTERBETT 400 - 500 MM C

- Polyester blau (RAL 5015)
- inkl. Manometer und Entlüftungsventil
- transparenter Deckel
- ozonbeständig
- Betriebsdruck 2,5 bar, Prüfdruck 3,75 bar
- temperaturbeständig bis 40°C
- gegen Aufpreis mit 7 bar Arbeitsdruck lieferbar
- 5 Jahre Garantie

GOOD



Empfohlene Ventile

		6-Wege-Ventil	Stangenventil	
--	--	---------------	---------------	--

041000	FA 10 Ø 520 mm	1½"	DN 40	1'113.00
041001	FA 15 Ø 640 mm	2"	DN 40/50	1'318.00
041002	FA 20 Ø 720 mm	2"	DN 50	1'570.00
041003	FA 30 Ø 840 mm	3"	DN 50	1'903.00
041004	FA 35 Ø 960 mm	3"	DN 65	2'698.00
041005	6-Wege-Ventilsatz 1½" kompl. inkl. notwendiger Verrohrung			198.00
041006	6-Wege-Ventilsatz 2" kompl. inkl. notwendiger Verrohrung			250.00
083020	Besgo Ventilsatz DN 40 / Ø 50 mm – 190 mm			850.00
083021	Besgo Ventilsatz DN 50 / Ø 63 mm – 190 mm			970.00
083033	Besgo Ventilsatz DN 65 / Ø 75 mm – 250 mm			1'390.00

Filterpreise ohne AFM® oder Sandfüllung

TECHNISCHE DETAILS

Typ	FA 10	FA 15	FA 20	FA 30	FA 35
Filter Ø	520 mm	640 mm	720 mm	840 mm	960 mm
Filterfläche	0,20 m²	0,30 m²	0,40 m²	0,52 m²	0,70 m²
Anschluss	2"	2"	2"	2"	2½"
Leistung bei 20 m/h	4 m³/h	6 m³/h	8 m³/h	11 m³/h	14 m³/h
Leistung bei 30 m/h	6 m³/h	9 m³/h	12 m³/h	16 m³/h	21 m³/h
Leistung bei 50 m/h	10 m³/h	15 m³/h	20 m³/h	26 m³/h	35 m³/h
Füllung AFM® / Sand in kg	105 / 125	147 / 175	210 / 250	273 / 325	420 / 500
AFM® 1 / Sand 0,4-0,8 Säcke	4	5	7	9	14
AFM® 2 / Sand 0,7-1,2 Säcke	1	2	3	4	6
A	310 mm	310 mm	360 mm	360 mm	360 mm
B	190 mm	190 mm	190 mm	190 mm	250 mm
E	25 mm	25 mm	50 mm	110 mm	120 mm
H	800 mm	830 mm	930 mm	950 mm	1050 mm

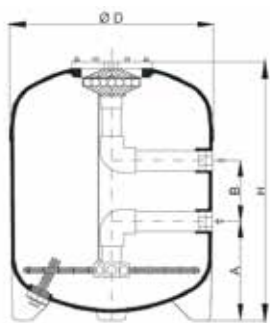

Calplas AFM/Sandfilter

Art. Nr. Bezeichnung

Preis CHF



CALPLAS AFM/SANDFILTER SERIE „HFS“ / FILTERBETT 600 - 800 MM

C

- Polyester blau (RAL 5015), ozonbeständig
- inkl. Manometer und Entlüftungsventil und transparenter Deckel
- Betriebsdruck 2,5 bar, Prüfdruck 3,75 bar, temperaturbeständig bis 40°C
- **50% höher als FA Filter, 50 - 60% mehr Filtermaterial für optimale Wasseraufbereitung**
- **HFS Filter fasst ca. 20% mehr Filtermaterial als HF Filter**
- 5 Jahre Garantie



Empfohlene Ventile

		6-Wege-Ventil	Stangenventil	
041199	HFS 6 Ø 415 mm	1½"	DN 40	994.00
041200	HFS 8 Ø 460 mm	1½"	DN 40	1'090.00
041201	HFS 10 Ø 520 mm	1½"	DN 40	1'251.00
041207	HFS 15 Ø 640 mm	2"	DN 40/50	1'791.00
041208	HFS 20 Ø 720 mm	2"	DN 50	2'065.00
041209	HFS 30 Ø 840 mm	3"	DN 50	2'474.00
041210	HFS 35 Ø 960 mm	3"	DN 65	3'413.00
083020	Besgo Ventilsatz DN 40 / Ø 50 mm – 190 mm			850.00
083021	Besgo Ventilsatz DN 50 / Ø 63 mm – 190 mm			970.00
083033	Besgo Ventilsatz DN 65 / Ø 75 mm – 250 mm			1'390.00

Filterpreise ohne Sandfüllung

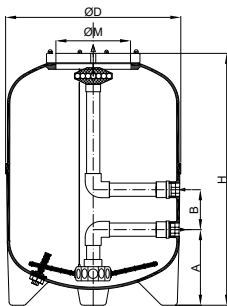

TECHNISCHE DETAILS

Typ	HFS 6	HFS 8	HFS 10	HFS 15	HFS 20	HFS 30	HFS 35
Filter Ø	415 mm	460 mm	520 mm	640 mm	720 mm	840 mm	960 mm
Filterfläche	0,12 m ²	0,16 m ²	0,20 m ²	0,30 m ²	0,40 m ²	0,52 m ²	0,70 m ²
Anschluss	2"	2"	2"	2"	2"	2"	2½"
Leistung bei 20 m/h	2,4 m ³ /h	3,2 m ³ /h	4 m ³ /h	6 m ³ /h	8 m ³ /h	11 m ³ /h	14 m ³ /h
Leistung bei 30 m/h	3,6 m ³ /h	4,8 m ³ /h	6 m ³ /h	9 m ³ /h	12 m ³ /h	16 m ³ /h	21 m ³ /h
Leistung bei 50 m/h	6 m ³ /h	8 m ³ /h	10 m ³ /h	15 m ³ /h	20 m ³ /h	26 m ³ /h	35 m ³ /h
Füllung AFM® / Sand in kg	63/75	105/125	126 / 150	252/300	336/400	462/550	630/750
AFM® 1 / Sand 0,4-0,8 Säcke	2	4	4	8	12	16	20
AFM® 2 / Sand 0,7-1,2 Säcke	1	1	2	4	4	6	10
A	260 mm	260 mm	310 mm	310 mm	360 mm	360 mm	360 mm
B	190 mm	190 mm	190 mm	190 mm	190 mm	190 mm	250 mm
M	200 mm	200 mm	200 mm	305 mm	305 mm	355 mm	355 mm
H	861 mm	861 mm	931 mm	1090 mm	1140 mm	1190 mm	1240 mm

Calplas AFM/Sandfilter

Art. Nr. Bezeichnung Preis CHF

CALPLAS AFM/SANDFILTER SERIE „AFM“ MIT FILTERSTERN / FILTERBETT 900 - 1000 MM

C

- Material: GfK (Polyester) blau (RAL 5015), ozonbeständig
- Betriebsdruck 2,5 bar, Prüfdruck 3,75 bar, temperaturbeständig bis 40°C
- Mannloch und Schauglas
- inkl. Entlüftungseinheit und Manometer
- 5 Jahre Garantie

BEST

			Mannloch	
042100	AFM Ø 520 mm	Position 6	transparent	2'275.00
042101	AFM Ø 640 mm	Position 6	transparent	2'625.00
042102	AFM Ø 720 mm	Position 6	transparent	3'058.00
042103	AFM Ø 840 mm	Position 6	transparent	3'582.00
042104	AFM Ø 960 mm	Position 6	transparent	4'448.00
042105	AFM Ø 640 mm	Position 2	transparent	2'625.00
042106	AFM Ø 720 mm	Position 2	transparent	3'058.00
042107	AFM Ø 840 mm	Position 2	transparent	3'582.00
042108	AFM Ø 960 mm	Position 2	transparent	4'448.00
083021	Besgo Ventilsatz DN 50 / Ø 63 mm – 190 mm			970.00
083033	Besgo Ventilsatz DN 65 / Ø 75 mm – 250 mm			1'390.00

Filterpreise ohne AFM® oder Sandfüllung.

BELEUCHTUNG FÜR SCHAUGLAS OHNE TRAFU

191100	Beleuchtung Typ HLM 80H 24 V / 20 W für Schauglas 3"	673.00
191102	Beleuchtung Typ HLM 100H 24 V / 20 W für Schauglas 4"	686.00
191101	Befestigungswinkel für Beleuchtung (Satz à 3 Stk.)	25.00
063010	Beleuchtungstrafo 50 VA 230 V / 24 V 1 Abgang	120.00

TECHNISCHE DETAILS

Typ	AFM 520	AFM 640	AFM 720	AFM 840	AFM 960
Filter Ø	520 mm	640 mm	720 mm	840 mm	960 mm
Filterfläche	0,2 m ²	0,3 m ²	0,4 m ²	0,52 m ²	0,7 m ²
Anschluss	2"	2"	2"	2"	2½"
Schauglas	2½"	3"	3"	3"	4"
Leistung bei 20 m/h	4 m ³ /h	6 m ³ /h	8 m ³ /h	11 m ³ /h	14 m ³ /h
Leistung bei 30 m/h	6 m ³ /h	9 m ³ /h	12 m ³ /h	16 m ³ /h	21 m ³ /h
Leistung bei 50 m/h	10 m ³ /h	15 m ³ /h	20 m ³ /h	26,5 m ³ /h	35 m ³ /h
Füllung AFM® / Sand in kg	252 / 300	336 / 400	462 / 550	588 / 700	798 / 950
AFM® 1 / Sand 0,4-0,8 Säcke	8	10	15	20	26
AFM® 2 / Sand 0,7-1,2 Säcke	4	6	7	8	12
A	405 mm	420 mm	420 mm	440 mm	405 mm
B	190 mm	190 mm	190 mm	190 mm	250 mm
H	1440 mm	1440 mm	1440 mm	1460 mm	1520 mm
M (Mannloch)	305 mm	305 mm	305 mm	305 mm	355 mm

Es können alle Besgo Rückspülventile verwendet werden. Wir empfehlen Wandmontage.

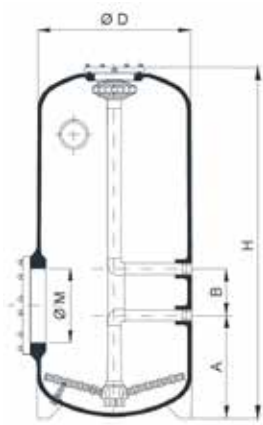

Schema: Pos. Mannloch

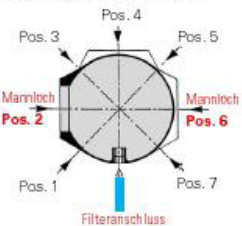

Calplas Mittelschicht-AFM/Sandfilter

Art. Nr. Bezeichnung

Preis CHF

CALPLAS MITTELSCHICHT-SANDFILTER SERIE DCE MIT FILTERSTERN / FILTERBETT 900 - 1000 MM

C

- Material: GfK (Polyester) blau (RAL 5015), ozonbeständig
- Betriebsdruck 2,5 bar, Prüfdruck 3,75 bar, temperaturbeständig bis 40°C
- grosses Mannloch und Schauglas
- inkl. Entlüftungseinheit und Manometer
- Garantie 5 Jahre

Mannloch

042000	DCE Ø 640 mm	Position 7	transparent	3'275.00
042001	DCE Ø 720 mm	Position 7	transparent	4'063.00
042002	DCE Ø 840 mm	Position 7	transparent	4'760.00
042003	DCE Ø 960 mm	Position 7	transparent	5'917.00

Filterpreise ohne AFM® oder Sandfüllung.

Andere Positionen auf Wunsch lieferbar. Lieferzeit: ca. 4 - 6 Wochen.

BELEUCHTUNG FÜR SCHAUGLAS OHNE TRAFU

191100	Beleuchtung Typ HLM 80H 24 V / 20 W für Schauglas 3"	673.00
191102	Beleuchtung Typ HLM 100H 24 V / 20 W für Schauglas 4"	686.00
191101	Befestigungswinkel für Beleuchtung (Satz à 3 Stk.)	25.00
063010	Beleuchtungstrafo 50 VA 230 V / 24 V 1 Abgang	120.00

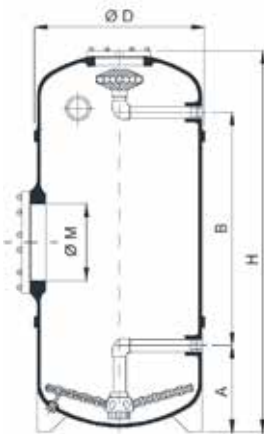

Schema: Pos. Mannloch

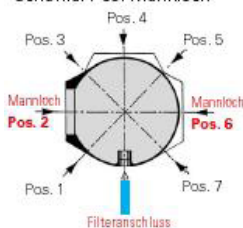

TECHNISCHE DETAILS

Typ	DCE-640	DCE-720	DCE-840	DCE-960
Filter Ø	640 mm	720 mm	840 mm	960 mm
Filterfläche	0,3 m ²	0,4 m ²	0,52 m ²	0,7 m ²
Anschluss	2"	2"	2½"	2½"
Schauglas	2½"	3"	3"	4"
Leistung bei 20 m/h	6 m ³ /h	8 m ³ /h	11 m ³ /h	14 m ³ /h
Leistung bei 30 m/h	9 m ³ /h	12 m ³ /h	16 m ³ /h	21 m ³ /h
Leistung bei 50 m/h	15 m ³ /h	20 m ³ /h	26,5 m ³ /h	35 m ³ /h
Füllung AFM® / Sand in kg	378 / 450	504 / 600	651 / 775	882 / 1050
AFM® 1/ Sand 0,4-0,8 Säcke	12	16	21	30
AFM® 2 / Sand 0,7-1,2 Säcke	6	8	10	12
A	338 mm	405 mm	430 mm	445 mm
B	865 mm	900 mm	820 mm	940 mm
G	740 mm	805 mm	835 mm	910 mm
H	1480 mm	1610 mm	1590 mm	1705 mm
M	355 mm	355 mm	355 mm	420 mm



Es können alle Besigo Rückspülventile verwendet werden. Wir empfehlen Wandmontage.

Calplas AFM/Sandfilteranlagen

4

Art. Nr. Bezeichnung Preis CHF



AFM/SANDFILTERANLAGE CALPLAS MIT SPECK BADU PRIME UND BESGO C

044117	AFM/Sandfilteranlage FA10 - Prime 11 / 400 V - Besgo	3'307.00
044118	AFM/Sandfilteranlage FA10 - Prime 11 / 230 V - Besgo	3'373.00
044112	AFM/Sandfilteranlage FA15 - Prime 15 / 400 V - Besgo	3'841.00
044114	AFM/Sandfilteranlage FA15 - Prime 15 / 230 V - Besgo	3'908.00
044107*	AFM/Sandfilteranlage FA15 - Eco VS / 230 V - Besgo	4'743.00

*Kann direkt über AS Control 3, AS Control Plus und Euromatik.Net angesteuert werden.



TECHNISCHE DETAILS

Art. Nr.	044117	044118	044112	044114	044107*
AFM / Sandfilter Calplas	FA10 Ø 520	FA10 Ø 520	FA15 Ø 640	FA15 Ø 640	FA15 Ø 640
Pumpe Speck Badu Prime	11 0.45 kW 400V	11 0.45 kW 230V	15 0.75 kW 400V	15 0.75 kW 230V	Eco VS 1.1 kW 230V frequenzreguliert
Rückspülventil Besgo	DN 40 Ø 50mm	DN 40 Ø 50mm	DN 50 Ø 63mm	DN 50 Ø 63mm	DN 50 Ø 63mm
Länge (mm)	1000	1000	1000	1000	1000
Tiefe (mm)	500	500	675	675	675
Höhe (mm)	900	900	930	930	930
Gewicht (kg)	45	45	55	55	45



AFM/SANDFILTERANLAGE CALPLAS - SPECK BADU PRIME - MANUELLES 6-WEGE VENTIL C

044104	AFM/Sandfilteranlage FA10 - Prime 11 / 400 V - 6-Wege Ventil	2'455.00
044109	AFM/Sandfilteranlage FA10 - Prime 11 / 230 V - 6-Wege Ventil	2'497.00
044110	AFM/Sandfilteranlage FA15 - Prime 15 / 400 V - 6-Wege Ventil	2'797.00
044108	AFM/Sandfilteranlage FA15 - Prime 15 / 230 V - 6-Wege Ventil	4'743.00

TECHNISCHE DETAILS

Art. Nr.	044104	044109	044110	044108
AFM / Sandfilter Calplas	FA10 Ø 520	FA10 Ø 520	FA15 Ø 640	FA15 Ø 640
Pumpe Speck Badu Prime	11 0.45 kW 400V	11 0.45 kW 230V	15 0.75 kW 400V	15 0.75 kW 230V
6-Wege Ventil	1½"	1½"	2"	2"
Länge (mm)	1000	1000	1000	1000
Tiefe (mm)	700	700	700	700
Höhe (mm)	860	860	890	890
Gewicht (kg)	40	40	45	50



DA-SY+ und DA-SY AFM/Sandfilteranlagen komplett

Art. Nr. Bezeichnung Preis CHF

DA-SY+ - WASSERAUFBEREITUNG FÜR SKIMMERBECKEN MIT DRYDEN DA-GEN **C**

044004* Calplas Filter **AFM-640 mm** / Speck Badu Delta ECO VS 1.10 kW 230 V / Besgo DN50/d63 / DA-GEN 45-FC: pH, freie Chlormessung mit 1 Flockungspumpe APF® und Luft-Kompressor
Abmessung L x T x H: 1500 x 780 x 1800 mm 15'650.00

044003* Calplas Filter **AFM-720 mm** / Speck Badu Delta ECO VS 1.10 kW 230 V / Besgo DN50/d63 / DA-GEN 90-FC: pH, freie Chlormessung mit 1 Flockungspumpe APF® und Luft-Kompressor
Abmessung L x T x H: 1500 x 780 x 1800 mm 16'650.00

Option: ACO Dosierpumpe inkl. Montage 600.00

DA-SY+ WASSERAUFBEREITUNG FÜR RINNENBECKEN MIT DRYDEN DA-GEN **C**

044006* Calplas Filter **AFM-640 mm** / Speck Badu Delta ECO VS 1.10 kW 230 V / Besgo DN50/d63 / AS Control Plus Filtersteuerung / DA-GEN 45-FC: pH, freie Chlormessung mit 1 Flockungspumpe APF® und Luft-Kompressor
Abmessung L x T x H: 1500 x 780 x 1800 mm 19'990.00

044008* Calplas Filter **AFM-720 mm** / Speck Badu Delta ECO VS 1.10 kW 230 V / Besgo DN50/d63 / AS Control Plus Filtersteuerung / DA-GEN 90-FC: pH, freie Chlormessung mit 1 Flockungspumpe APF® und Luft-Kompressor
Abmessung L x T x H: 1500 x 780 x 1800 mm 21'150.00

Option: ACO Dosierpumpe inkl. Montage 600.00

DA-SY WASSERAUFBEREITUNG FÜR SKIMMERBECKEN MIT DRYDEN REGLER PH/H₂O₂ **C**

044005* Calplas Filter **AFM-640 mm** / Speck Badu Delta ECO VS 1.10 kW 230 V / Besgo DN50/d63 / AS Control 3 Filtersteuerung / Dosieranlage Dryden Aqua mit pH/H₂O₂, 1 Flockungspumpe APF® und Luft-Kompressor
Abmessung L x T x H: 1500 x 780 x 1800 mm 14'850.00

Option: ACO Dosierpumpe inkl. Montage 600.00

DA-SY WASSERAUFBEREITUNG FÜR RINNENBECKEN MIT POOLMANAGER 4 PLUS **C**

044007* Calplas Filter **AFM-640 mm** / Speck Badu Delta ECO VS 1.10 kW 230 V / Besgo DN50/d63 Rückspülventil / Besgo DN50/d63 3-Wege Ventil / AS Control Plus Filtersteuerung / Dosieranlage Poolmanager 4 pH/ H₂O₂, 1 Flockungspumpe APF® und Luftkompressor
Abmessung L x T x H: 1500 x 780 x 1800 mm 18'800.00

Option: ACO Dosierpumpe inkl. Montage 600.00

DA-SY WASSERAUFBEREITUNG FÜR WHIRLPOOL MIT SKIMMER **C**

044002* Calplas Filter **HFS-520 mm** / Speck Badu Delta ECO VS 1.10 kW 230 V / Besgo DN40/d50 Rückspülventil / DA-GEN 24-FC: pH, freie Chlormessung, 1 Flockungspumpe APF® / Niveauregulierung mit 3 Sensoren
Abmessung L x T x H: 1500 x 780 x 1800 mm 15'983.00

* Lieferfrist 2 - 3 Wochen



044004



044008



044007



044002

Art. Nr. Bezeichnung Preis CHF



TECHNIKSCHACHT STANDARD ZUR HINTERFÜLLUNG **D**

Ein Muss für jede Outdoor-Filtertechnikanlage. Dieser Technikschacht erfüllt alle Ansprüche an Komfort, Outdoor-Tauglichkeit, und Wetterschutz für Ihre Filtertechnik. Da brauchen Sie sich nur noch um Ihre Filtertechnik zu kümmern.

Vollisolierter Schacht für Erdeinbau **zur Betonhinterfüllung**.

Aus hochwertigem Polystone

Ohne Filtertechnik

Farbe beige



- Die Wärmeisolierung reduziert massiv das Risiko des Einfrierens im Winter. Gedämmt mit XPS Styrodurplatten 30 mm

- Automatische Be-/Entlüftung. Be- und Entlüftungsröhre mit Schutzkappe.

- Mit Ventilator inkl. Elektroanschluss an Filterzeiten. Mit Schachtbeleuchtung und automatischer Sicherheitspumpe mit Sensor gegen Überflutung inkl. Elektroanschluss

- Mit vorinstallierter Leiter aus Aluminium

044031	Technikschacht Standard zur Hinterfüllung Innenmasse 2,0 x 1,5 x 1,3 m mit Kunststoff-Deckel 900 x 900mm	7'520.00
--------	--	----------

ZUBEHÖR ZUM TECHNIKSCHACHT - AUS STANDARD WIRD DELUXE **D**

Müheleses und leichtes Öffnen des Technikschachtes mit Hilfe einer unterstützenden Gasdruckfeder. Deckel zum Verfließen oder Verlegen von Steinen.

Aus Edelstahl V2A, 900 mm x 900 mm, zum Einbau in Fussboden.



044032	Deckel zum Verfließen mit Gasdruckfeder	4'880.00
--------	---	----------



Technikschacht Standard mit Kunststoffdeckel 2,0 x 1,5 x 1,3 m

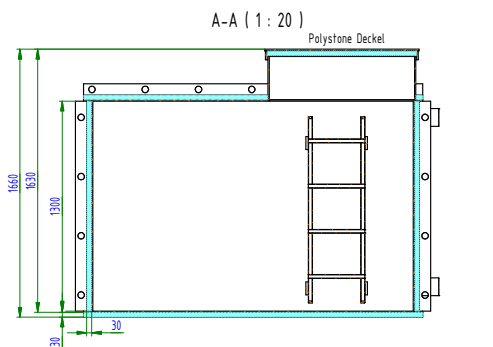

Technikschacht Standard mit Gasdruckfederdeckel 2,0 x 1,5 x 1,3 m

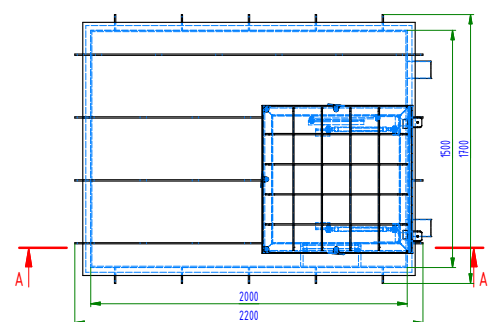
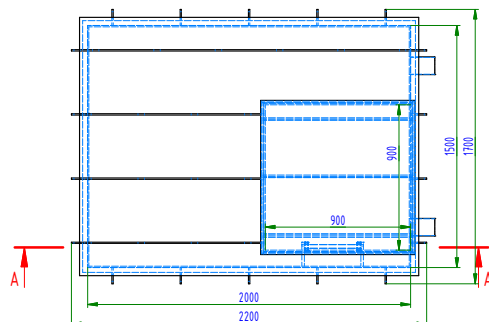
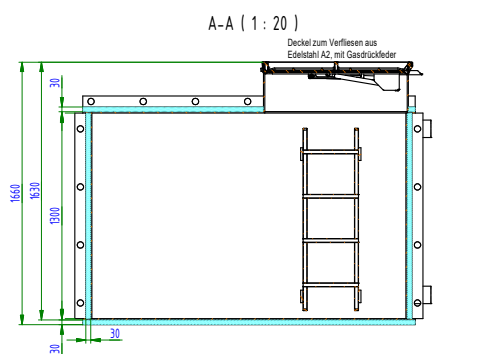

Art. Nr. Bezeichnung Preis CHF

CALPLAS TECHNIKBEHÄLTER

C



- Technikbehälter aus Polyester
- Masse: (BxTxH) 1,30 x 1,20 x 0,80 m
- halber Deckel aufklappbar
- zur Revision Deckel ganz abnehmbar
- mit Beschriftungsschilder

044009 Technikbehälter Calplas - nur Behälter ohne Inhalt 2'380.00

CALPLAS TECHNIKBEHÄLTER KOMPLETT MIT AFM/SANDFILTERANLAGE UND AUTOM. RÜCKSPÜLVENTIL BESGO

C



- 044042* Technikbehälter kompl. mit Filteranlage fertig verrohrt mit Calplas AFM/Sandfilter FA15 Ø 640 mm, mit Besgo Ventil DN 50 / Ø 63 mm, Speck Badu 90 Eco VS 1,1 kW 230 V, frequenzgesteuert und Verrohrung mit 5 Kugelventilen
Abmessung L x T x H 1300 x 1200 x 1000 mm / Gewicht 120 kg

7'632.00

*Nur solange Vorrat!

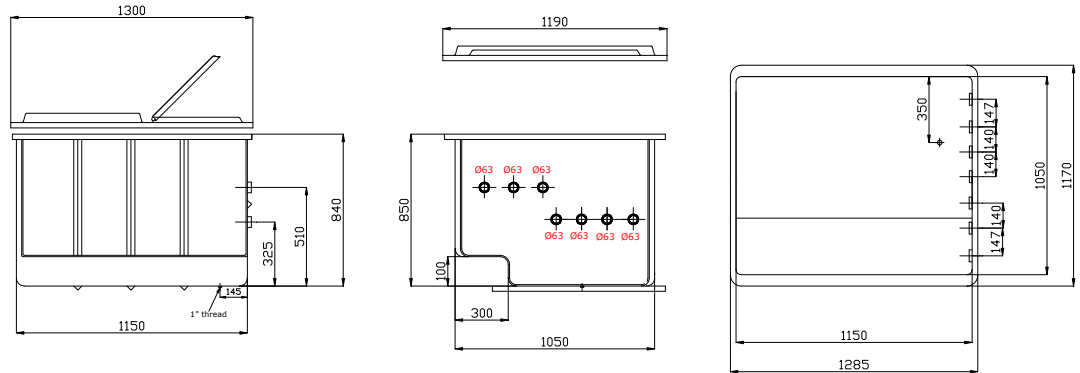

TECHNIKPANEL

C

sehr stabil, aus Polystone, Farbe weiss, für kompakte Installation der Filtertechnik

044012 Niveko Technikpanel L x T x H 1100 x 780 x 1800 mm 1'367.00

044013 Niveko Technikpanel L x T x H 1500 x 780 x 1800 mm 1'525.00

Überlaufsammler

Art. Nr. Bezeichnung Preis CHF

ÜBERLAUFSAMMELBEHÄLTER AUS PE - NICHT ISOLIERT **C**

- Material: Polyethylen
 - Sicherheitsüberlauf 3" IG (Muffe)
 - Saugleitung Losflanschanschluss Ø 90 mm*
 - Einlass mit Losflanschanschluss Ø 110 mm*
 - Entlüftungskappe 2" AG
 - Temperaturbelastung max. 35° C
 - Schraubdeckel mit Spannverschluss
 - Standardanschlüsse (Positionen nicht wählbar)
- * Losflansche, Bundbuchsen und Dichtungen finden Sie auf Seite 310



045020	Überlaufsammlerbehälter 1'100 l Abmessung LxBxH: 1400 x 720 x 1400 mm, Gewicht 55 kg	2'973.00
045021	Überlaufsammlerbehälter 2'000 l Abmessung LxBxH: 2070 x 720 x 1690 mm, Gewicht 110 kg	3'790.00
045022	Überlaufsammlerbehälter 3'000 l Abmessung LxBxH: 2230 x 995 x 1650 mm, Gewicht 168 kg	5'695.00

Ab Lager lieferbar

NIVEKO ÜBERLAUFSAMMELBEHÄLTER ZUR BETON-HINTERFÜLLUNG **C**

- Ausgleichsbehälter eckig aus Polystone, zur Betonhinterfüllung
- mit Rinnenleitungsanschluss 2x DN75 / Ø90, Frischwassereinlauf PPr25, Notüberlauf Ø 110 und Ansaugung DN63 / Ø 75, mit Filterkassette
 - mit Wärmedämmung - XPS Styrodur 30 mm
 - mit Kunststoff-Deckel 600 mm x 600 mm



045041	Überlaufsammlerbehälter 2'000 l Abmessung LxBxH: 2140 x 1140 x 1630 mm, Gewicht 140 kg	5'020.00
045042	Überlaufsammlerbehälter 3'000 l Abmessung LxBxH: 2140 x 1640 x 1630 mm, Gewicht 165 kg	5'434.00
045043*	Überlaufsammlerbehälter 4'000 l Abmessung LxBxH: 2140 x 2140 x 1630 mm, Gewicht 190 kg	6'266.00
045045	Aludeck zu Überlaufsammlerbehälter zum Verfließen, für Öffnung 600 x 600 mm	576.00

*Nicht ab Lager lieferbar - Lieferfrist 3 - 4 Wochen

Preis für Überlaufsammlerbehälter in anderen Dimensionen oder freistehend oder individuelle Abmessungen auf Anfrage.

ÜBERLAUFSAMMELBEHÄLTER AUS POLYESTER VON RIVIERA POOL – ISOLIERT **S**

- Isoliert: speziell geeignet für Whirlpools (30 mm PU-Schaum)
- **bei Wassertemperaturen über 28°C lohnt sich eine Isolation immer**
- tiefe Einbauhöhe (< 1000 mm)
- Mannloch Ø 50 cm
- Rinnenanschluss PVC Ø 110 mm
- Sauganschluss PVC Ø 75 mm
- Überlauf und Entleerung

Achtung: Ohne Niveau- und Pumpensteuerung



221370*	Überlaufsammlerbehälter 1'210 l vormontiert Abmessung LxBxH: 1150 x 2000 x 800 mm Volumen 1'210 l, Nutzvolumen 1'000 l	3'690.00
221371*	Überlaufsammlerbehälter 2'210 l Abmessung LxBxH: 1900 x 2000 x 800 mm Volumen 2'210 l, Nutzvolumen 2'000 l	5'610.00

*Nicht ab Lager lieferbar - Lieferfrist 2 - 4 Wochen

Behncke AFM/Sandfilter

Art. Nr. Bezeichnung Preis CHF

BEHNCKE AFM/SANDFILTER DRESDEN C

aus glasfaserverstärktem Polyester-Harz, hellgrau, inkl. Manometer und Entlüftungsventil, mit grosser transparenter Serviceöffnung oben DN 220, Betriebsdruck 2,5 bar, Testdruck 3,25 bar, Betriebstemperatur max. 40°C

041063	Dresden Ø 500 mm	1'058.00
041064	Dresden Ø 600 mm	1'158.00
041065	Dresden Ø 800 mm	1'930.00
041027	6-Wege-Ventilsatz 1½" zu Dresden Ø 500 mm + Ø 600 mm	210.00
041029	6-Wege-Ventilsatz 2" zu Dresden Ø 800 mm	260.00
083103	Besgo Rückspülventil DN 40 / Ø 50 mm – 125 mm	880.00
083201	Besgo Rückspülventil DN 50 / Ø 63 mm – 140 mm	990.00

Filterpreise ohne AFM® oder Sandfüllung

TECHNISCHE DETAILS

Filter Ø	500 mm	600 mm	800 mm
Filterfläche	0,20 m ²	0,28 m ²	0,50 m ²
Filterhöhe	920 mm	1000 mm	1140 mm
Anschluss Ø	50 mm	50 mm	63 mm
Abstand Anschlüsse	125 mm	125 mm	140 mm
Leistungen bei 20 m/h	4 m ³ /h	5,8 m ³ /h	10 m ³ /h
Leistungen bei 30 m/h	6 m ³ /h	8,7 m ³ /h	15 m ³ /h
Leistungen bei 50 m/h	10 m ³ /h	14,5 m ³ /h	26 m ³ /h
Füllung AFM®/Sand in kg	84 / 100	126 / 150	273 / 325
AFM® 1 / Sand 0,4-0,8 Säcke	3	4	10
AFM® 2 / Sand 0,7-1,2 Säcke	1	2	3



BEHNCKE MITTELSCHICHT-AFM/SANDFILTER PLATINUM SONDERAUSFÜHRUNG C

aus glasfaserverstärktem Polyester-Harz, inkl. Manometer und Entlüftungsventil, mit grossem ovalem Schauglas und grossen transparenten Serviceöffnungen oben und seitlich und eingebautem Düsenkreuz, Entleerungshahn mit Schlauchanschluss, Betriebsdruck max. 2,5 bar, Testdruck 3,25 bar, Betriebstemperatur max. 40°C

041025	Platinum Ø 500 mm	1'990.00
041021	Platinum Ø 600 mm	2'640.00
041022	Platinum Ø 800 mm	3'120.00
041024	6-Wege-Ventilsatz 2" zu Dresden Ø 800 mm	260.00
083201	Besgo Rückspülventil DN 50 / Ø 63 mm – 140 mm	990.00

Filterpreise ohne AFM oder Sandfüllung

TECHNISCHE DETAILS

Filter Ø	500 mm	600 mm	800 mm
Filterfläche	0,20 m ²	0,28 m ²	0,50 m ²
Filterhöhe	1400 mm	1460 mm	1525 mm
Anschluss Ø	2"	2"	2"
Abstand Anschlüsse	140 mm	140 mm	140 mm
Leistungen bei 20 m/h	4 m ³ /h	5,8 m ³ /h	10 m ³ /h
Leistungen bei 30 m/h	6 m ³ /h	8,7 m ³ /h	15 m ³ /h
Leistungen bei 50 m/h	10 m ³ /h	14,5 m ³ /h	26 m ³ /h
Füllung AFM®/Sand in kg	189 / 225	273 / 325	420 / 500
AFM® 1 / Sand 0,4-0,8 Säcke	6	9	14
AFM® 2 / Sand 0,7-1,2 Säcke	3	4	6



Pentair AFM/Sandfilter

Art. Nr. Bezeichnung Preis CHF

PENTAIR AFM/SANDFILTER TRITON **C**

- Fiberglas verstärkter Tank aus einem Stück
- max. Betriebsdruck 3,5 bar
- max. Betriebstemperatur 50°C
- inkl. Manometer und Entlüftungsventil

041010	TR 40 Ø 480 mm	860.00
041011	TR 60 Ø 610 mm	1'030.00
041111	TR 60 Ø 610 mm mit Clear Pro Technologie (spezielle poröse Sammelröhrchen für kristallklares Wasser)	1'194.00
041012	TR 100 Ø 762 mm	1'524.00
041017	6-Wege-Ventilsatz 1½", fertig geklebt inkl. notwendiger Verrohrung	227.00
041018	6-Wege-Ventilsatz 2", fertig geklebt inkl. notwendiger Verrohrung	330.00
083102	Besgo Ventil DN 40 / Ø 50 mm – 190 mm	810.00
083202	Besgo Ventil DN 50 / Ø 63 mm – 190 mm	920.00
045-075	Ventil-Adaptersatz für 48 mm - ausgedreht Ø 50 mm	80.00
045-074	Ventil-Adaptersatz für 60 mm - ausgedreht Ø 63 mm	80.00

Filterpreise ohne AFM® oder Sandfüllung

PENTAIR AFM/SANDFILTER TAGELUS **C**

- Fiberglas verstärkter Tank aus einem Stück
- max. Betriebsdruck 3,5 bar
- max. Betriebstemperatur 50°C
- inkl. Manometer und Entlüftungsventil

041014	TA 40 Ø 480 mm mit 6-Wege-Top-Mount Ventil	677.00
041015	TA 60 Ø 610 mm mit 6-Wege-Top-Mount Ventil	814.00

Filterpreise ohne AFM® oder Sandfüllung

TECHNISCHE DETAILS

Typ	TR 40	TR 60	TR 100	TA 40	TA 60
Filter Ø	480 mm	610 mm	762 mm	480 mm	610 mm
Für Ventile	1½"	1½" / 2"	2"		
Filterfläche	0,17 m²	0,29 m²	0,45 m²	0,17 m²	0,29 m²
Leistung 20 m/h	3,4 m³/h	5,8 m³/h	9,0 m³/h	3,4 m³/h	5,6 m³/h
Leistung 30 m/h	5,1 m³/h	8,7 m³/h	13,5 m³/h	5,1 m³/h	8,7 m³/h
Leistung 50 m/h	8,5 m³/h	14,5 m³/h	22,5 m³/h	8,5 m³/h	14 m³/h
Füllung AFM®/Sand in kg	63/75	105/125	168/200	63/75	126/150
AFM® 1 / Sand 0,4-0,8 Säcke	2	3	6	2	4
AFM® 2 / Sand 0,7-1,2 Säcke	1	2	2	1	2
A	800 mm	915 mm	1059 mm	878 mm	1009 mm
B	400 mm	400 mm	610 mm	400 mm	400 mm
C	480 mm	610 mm	762 mm	480 mm	610 mm
D	252 mm	252 mm	302 mm	715 mm	847 mm
E	120 mm	120 mm	160 mm	774 mm	904 mm
F	876 mm	1006 mm	1146 mm	1194 mm	1448 mm
G	463 mm	530 mm	590 mm		
H	524 mm	592 mm	671 mm		



Clear Pro Technologie

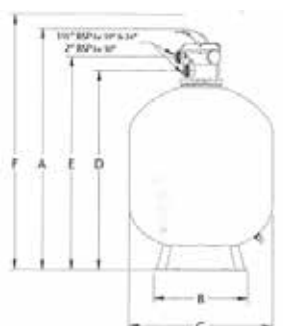
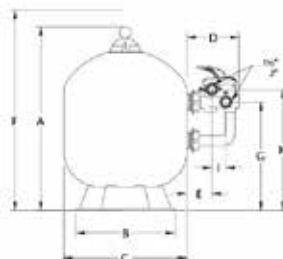

Pentair und Jacuzzi

AFM/Sandfilter und Pumpen

Art. Nr. Bezeichnung Preis CHF

PENTAIR AFM/SANDFILTER ANLAGE AZUR C

Filter aus Thermoplast mit 6-Wege-Ventil inkl. Pumpe Swimmeey.
Betriebsdruck 2 bar.



044049	Filteranlage Azur Ø 375 mm Pumpe Swimmeey 0,37 kW 230 V, Füllmenge AFM/Sand 42/50 kg	680.00
044050	Filteranlage Azur Ø 475 mm Pumpe Swimmeey 0,37 kW 230 V, Füllmenge AFM/Sand 63/75 kg	742.00
044051	Filteranlage Azur Ø 560 mm Pumpe Swimmeey 0,55 kW 230 V, Füllmenge AFM/Sand 105/125 kg	835.00
041119	AFM/Sandfilter Azur Ø 375 mm mit 6-Wege Top Mount	500.00
041120	AFM/Sandfilter Azur Ø 475 mm mit 6-Wege Top Mount	517.00
041121	AFM/Sandfilter Azur Ø 560 mm mit 6-Wege Top Mount	540.00
031076	Pumpe Swimmeey 0,37 kW 230 V	367.00
031078	Pumpe Swimmeey 0,55 kW 230 V	405.00
033152	Pumpe Aqua Plus 6 0,25 kW 230 V	350.00
033154	Pumpe Aqua Plus 11 0,45 kW 230 V	400.00



JACUZZI SANDFILTER UND PUMPE C

125123	Schwimmbadpumpe Jacuzzi 1PS, 230V	710.00
125124	Sandfilter Jacuzzi Ø 570 mm / 14m ³ /h	810.00

Behncke Edelstahl-AFM/Sandfilter

Art. Nr. Bezeichnung Preis CHF



BEHNCKE MITTELSCHICHTFILTER V4A / FILTERBETT 800 MM C

- Edelstahl V4A Werkstoff 1.4571 oberflächenbehandelt
- max. Betriebsdruck 2 bar
- mit angeschweissten Edelstahlmuffen 2" IG

043014*	Ø 550 mm, Höhe 1450 mm - Schichthöhe 800 mm		1'950.00
043015*	Ø 630 mm, Höhe 1450 mm - Schichthöhe 800 mm		2'250.00
041005	6-Wege-Ventilsatz 1½"		198.00
041006	6-Wege-Ventilsatz 2"		250.00
083020	Besgo Ventilsatz DN 40 / Ø 50 mm – 190 mm		850.00
083021	Besgo Ventilsatz DN 50 / Ø 63 mm – 190 mm		970.00

*Nur solange Vorrat!

Filterpreise ohne AFM® oder Sandfüllung



BEHNCKE EDELSTAHLFILTER V4A / FILTERBETT 400 MM C

- Edelstahl V4A Werkstoff 1.4571 oberflächenbehandelt
- inkl. Manometer und Entlüftungsventil
- max. Betriebsdruck 2 bar, mit angeschweissten Edelstahlmuffen 2" IG

043004*	Edelstahlfilter Ø 550 mm - Schichthöhe 400 mm	1'950.00
043005*	Edelstahlfilter Ø 630 mm - Schichthöhe 400 mm	2'250.00
041005	6-Wege-Ventilsatz 1½"	198.00
041006	6-Wege-Ventilsatz 2"	250.00
083020	Besgo Ventilsatz DN 40 / Ø 50 mm – 190 mm	850.00
083021	Besgo Ventilsatz DN 50 / Ø 63 mm – 190 mm	970.00

*Nur solange Vorrat!

Filterpreise ohne AFM® oder Sandfüllung

TECHNISCHE DETAILS				
Artikel Nr.	043014	043015	043004	043005
Filter Ø	550 mm	630 mm	550 mm	630 mm
Filterhöhe	1450 mm	1450 mm	680 mm	695 mm
Filterfläche	0,24 m ²	0,31 m ²	0,24 m ²	0,31 m ²
Anschluss	2" IG.	2" IG	2" IG	2" IG
Abstand Anschlüsse	190 mm	190 mm	190 mm	190 mm
Leistungen bei 20m/h	4,8 m ²	6,2 m ²	4,8 m ²	6,2 m ²
Leistungen bei 30 m/h	7,2 m ²	9,3 m ²	7,2 m ²	9,3 m ²
Leistungen bei 50 m/h	12 m ²	15,5 m ²	12 m ²	15,5 m ²
Füllung AFM®/Sand in kg	210 / 250	273 / 325	105 / 125	147 / 175
AFM® 1 / Sand 0,4-0,8 Säcke	7	10	4	5
AFM® 2 / Sand 0,7-1,2 Säcke	3	3	1	2

Peraqua

6-Wege-Umschaltventile



Art. Nr. Bezeichnung Preis CHF

6-WEGE-UMSCHALTVENTILE 1½"

- leichte Bedienbarkeit
- mehrsprachige Laserbeschriftung
- aus hochwertigen, UV beständigen und schlagzähen ABS
- zusätzliche „Winterposition“ als Entlastungsstellung für das Dichtungssystem

045001* 6-Wege-Umschaltventil 1½" SM 10-3 108.00
1x Abgang unten, 1x Abgang seitlich

045002* 6-Wege-Umschaltventil 1½" SM 10-AO 128.00
alle Abgänge offen (inkl. 1 Stopfen 1½" und 1 Stopfen ¼")

*Nur solange Vorrat!

6-WEGE-UMSCHALTVENTILE 2"

045004* 6-Wege-Umschaltventil 2" SM 20-3 218.00
1x Abgang unten, 1x Abgang seitlich

045006* 6-Wege-Umschaltventil 2" SM 20-AO 234.00
alle Abgänge offen (inkl. 1 Stopfen 1½" und 1 Stopfen ¼")

*Nur solange Vorrat!

6-WEGE-UMSCHALTVENTIL 2 1/2"

045008 6-Wege-Umschaltventil 2 1/2" ABS weiss AO 570.00

6-WEGE-UMSCHALTVENTIL 3"

045007* 6-Wege-Umschaltventil 3" SM 30-AO 917.00
alle Abgänge offen

091771 Spezial-Verschraubung Ø 90 mm PVC-Klebemuffe 3" AG 74.00

*Nur solange Vorrat!

ERSATZTEILE ZU 6-WEGE-UMSCHALTVENTILE 1½"

045-000* Oberteil komplett alte Ausführung (bis 2006) 80.00

045-195* Oberteil komplett neue Ausführung (ab 2006) 80.00

045-008* Sterndichtung alte Ausführung (bis 2006) 22.00

045-005* O-Ring Deckeldichtung neue + alte Ausführung 22.00

045-012* Schauglas mit O-Ring neue + alte Ausführung 9.00

045-007* O-Ring Dichtung Achse neue + alte Ausführung 7.00

045-014* Stopfen 1½" mit O-Ring neue + alte Ausführung 9.00

*Nur solange Vorrat!

ERSATZTEILE ZU 6-WEGE-UMSCHALTVENTILE 2"

045-001* Oberteil komplett alte Ausführung (bis 2006) 140.00

045-196* Oberteil komplett neue Ausführung (ab 2006) 140.00

045-009* Sterndichtung alte Ausführung (bis 2006) 32.00

045-006* O-Ring Deckeldichtung neue + alte Ausführung 28.00

045-012* Schauglas mit O-Ring neue + alte Ausführung 9.00

045-007* O-Ring Dichtung Achse neue + alte Ausführung 7.00

045-015* Stopfen 2" mit O-Ring neue + alte Ausführung 11.00

*Nur solange Vorrat!

Dryden Aqua Filtermaterial AFM®

Art. Nr. Bezeichnung

Preis CHF

AFM® IST EIN EINZIGARTIGES, BIORESISTENTES FILTERMATERIAL

S

4

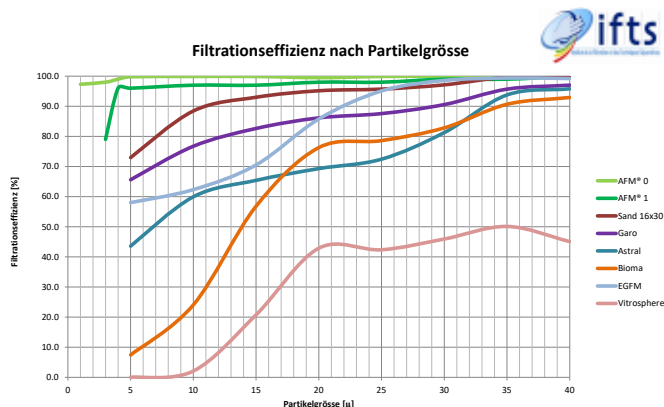

Die obenstehende Grafik zeigt die unabhängigen Testresultate (Juli 2014) von IFTS (Institut de la Filtration et des techniques Séparatives, www.ifts-sls.com). Verglichen wurden verschiedene Filtermedien aus Glas sowie frischer Sand. Die Tests wurden alle ohne Flockung bei einer Filtrationsgeschwindigkeit von 20 m/h durchgeführt.

Filterfüllung

Dryden Aqua empfiehlt folgende Schichtungen:

ohne AFM® 0
70% AFM® 1
15% AFM® 2 als Stüttschicht
15% AFM® 3 als Stüttschicht

mit AFM® 0
20% AFM® 0
50% AFM® 1
30% AFM® 2 und AFM® 3 als Stüttschichten



NSF/ANSI 61

Bemerkung:

Bei kleinen Filtern (Durchmesser unter 1000 mm) und bei allen Filtern mit Düsenboden kann auf AFM® 3 verzichtet werden und stattdessen AFM® 2 verwendet werden. AFM® 3 stellt bei grösseren Filtern mit Filterkreuz eine gute Durchflutung unterhalb des Filtersterns sicher.

SÄCKE À 21 KG FÜR SCHWIMMBAD

046101	AFM® Korn 1	0,4 - 1,0 mm	Sack à 21 kg	50.00
046102	AFM® Korn 2	1,0 - 2,0 mm	Sack à 21 kg	50.00
046103	AFM® Korn 3	2,0 - 4,0 mm	Sack à 21 kg	50.00

BULK BAGS À 1000 KG

046030	AFM® Korn 1	0,4 - 1,0 mm	Bulk Bag à 1000 kg	1'450.00
046031	AFM® Korn 2	1,0 - 2,0 mm	Bulk Bag à 1000 kg	1'450.00
046032	AFM® Korn 3	2,0 - 4,0 mm	Bulk Bag à 1000 kg	1'450.00

AUF WUNSCH SIND AUCH 25 KG SÄCKE ERHÄLTlich

046019	AFM® Korn 0	0,25 - 0,5 mm	Sack à 25 kg	58.00
046020	AFM® Korn 1	0,4 - 1,0 mm	Sack à 25 kg	58.00
046021	AFM® Korn 2	1,0 - 2,0 mm	Sack à 25 kg	58.00
046022	AFM® Korn 3	2,0 - 4,0 mm	Sack à 25 kg	58.00



Filtermaterial und Zubehör

Art. Nr. Bezeichnung Preis CHF



DA-GEN AKTIVATOR C

Mit unserem DA-GEN Aktivator auf Basis von Magnesiumchlorid erreichen Sie eine noch bessere Filtrationsleistung und klareres Wasser. Alternativ kann der DA-GEN auch mit unserem Aktivator Standard (NaCl) betrieben werden. Dosierung: 1.5 kg Aktivator Special oder 1 kg Aktivator Standard pro m³ Beckeninhalte (für TDS 1200)

024090	DA-GEN Aktivator Spezial MgCl ₂	Sack à 25 kg	50.00
046015	Gewerbesalz Aktivator Standard NaCl	Sack à 25 kg	30.00



AKTIVKOHLE C

Spez. Gewicht 500 kg/m³ = 50 l = 25 kg Aktivkohle
Bei der Herstellung von Aktivkohle werden kohlenstoffreiche Rohmaterialien durch Erhitzen in Verbindung mit Wasserdampf bzw. Chemikalien aktiviert. Durch die feine Porenverteilung in der Aktivkohle - pro g ca. 1'000 m² Oberfläche - ist die Schmutzaufnahmefähigkeit in Mehrschichtfiltern ca. doppelt so gross wie bei Anthrazit. Aktivkohle wird auch zur Entchlorung und Entozonisierung (Sorptionfiltration) verwendet. Vor Inbetriebnahme von Mehrschichtfiltern muss die Aktivkohle **24 Stunden intensiv gewässert und danach ausreichend gespült werden**. Spülwassergeschwindigkeit um ca. 50 m/h. Besonders geeignet für Schwimmbäder zur Entfernung von chlorierten Kohlenwasserstoffen, Entchlorung, Entozonisierung. Rohstoff Kokoskohle.

046012	Aktivkohle Alcarbon DC 50 / 8x16 (Kokoskohle) Körnung 1,18-2,36 mm Sack à 50 l/25 kg		216.00
--------	---	--	--------



FILTERQUARZSAND FEUERGETROCKNET A

046000	Sand Körnung 0,4 - 0,8 mm Schüttdichte 1'500 kg/m ³	Sack à 25 kg	34.00
046001	Sand Körnung 0,7 - 1,2 mm Schüttdichte 1'500 kg/m ³	Sack à 25 kg	34.00
046003	Sand Körnung 2,0 - 3,2 mm Schüttdichte 1'500 kg/m ³	Sack à 25 kg	34.00



Alle Preise ohne Transportkosten

Salz, Kieselgur und Zubehör

Art. Nr. Bezeichnung Preis CHF



REGENERIERSALZ FÜR TOPCLEAN C

046017 Regeneriersalz Tabletten: Sack à 25 kg
speziell für Topclean geeignet 50.00



KIESELGUR C

046013 Kieselgur Sack à 25 kg 124.00



ZUBEHÖR FÜR PRIVATE SANDFILTER A

045023 Filterpalette Kunststoff schwarz 800 x 450 mm 100.00

045011 Manometer Ø 5 cm ¼" AG für Filter 0-4 bar 22.00

045012 Manometer Ø 6 cm ¼" AG für Filter 0-4 bar 22.00

045014 Manometer Ø 5 cm ¼" AG für Triton-Anschluss hinten 32.00

045018 Manometer Ø 7 cm 0 bis 4 bar ¼" AG aus Edelstahl
mit Öl gedämpft 184.00

045019 Unterdruckmanometer Ø 7 cm -1 bis 3 bar ¼" AG
aus Edelstahl mit Öl gedämpft 184.00

045016 Entlüftungseinheit zu Calplas Filter FA mit Manometer
mit T-Stück und spez. Kugelventil ¼" 70.00

045017 Entlüftungseinheit zu Calplas Filter DCE mit Manometer
mit T-Stück und spez. Kugelventil ¾" 70.00

045-022 Filterstern Standard für Filter Ø 400 mm 96.00

045-023 Filterstern Standard für Filter Ø 500 mm 104.00

045-024 Filterstern Standard für Filter Ø 600 mm 108.00

